



GRUPO
FIANCAR

JAC
M O T O R S

M4



MOTOR
2.0 TD

POTENCIA
149 HP

PASAJEROS
8+1

5 ★★★★★
AÑOS
DE GARANTÍA
o 150.000 km

VERSIÓN

MODELO	M4 PASAJEROS
PASAJEROS	8 + 1
TRANSMISIÓN	MANUAL 6 VELOCIDADES
TRACCIÓN	TRASERA

MOTOR

TIPO	HFC4DB2-2E
NORMA DE EMISIÓN	EURO VI
INYECCIÓN	TURBO DIESEL ELECTRONICA COMMON RAIL
CILINDRADA (cc)	1999
TORQUE MÁXIMO (Nm/rpm)	360/1800~2400
POTENCIA MÁXIMA (HP/rpm)	149/3600

FRENOS

DELANTEROS / TRASEROS	DE DISCO / DE DISCO
-----------------------	---------------------

DIMENSIONES Y CAPACIDAD DE CARGA

MEDIDAS EXTERIORES (LxAxH) (mm)	5200×1890×1970
PESO EN ORDEN DE MARCHA (Kg)	2105
PESO BRUTO TOTAL (Kg)	2780
CAPACIDAD TANQUE COMBUSTIBLE (Lts)	70
NEUMÁTICOS	215/65 R16

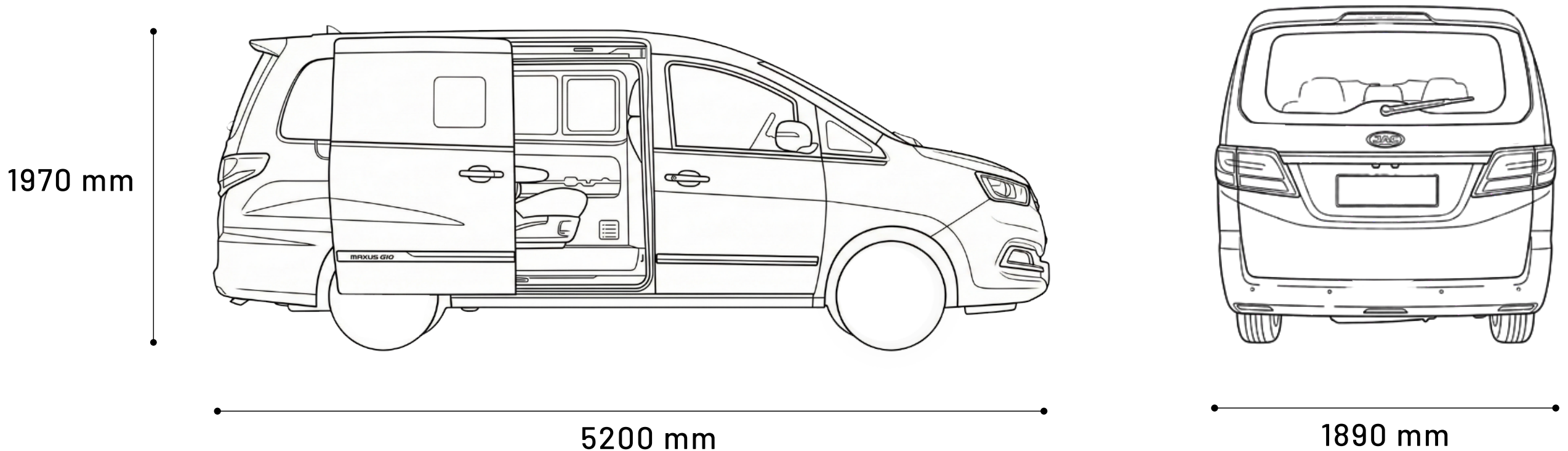

EQUIPAMIENTO

PUERTA LATERAL CORREDIZA (LADO DERECHO)	SI
FAROS HALÓGENOS	SI
LUZ DIURNA (DRL)	SI
FAROS ANTINEBLA DELANTEROS Y TRASEROS	SI
REGULACIÓN DE ALTURA DE FAROS	SI
LUZ EN EL BAÚL	SI
LUZ DE LECTURA DELANTERA	SI
LUZ DE LECTURA TRASERA	SI
LUCES DE BIENVENIDA	SI
VENTANAS DELANTERAS ELÉCTRICAS	SI
ESPEJOS EXTERIORES CON AJUSTE ELÉCTRICO Y CALEFACCIONADOS	SI
LIMPIALUNETA TRASERO	SI
VENTANAS TRASERAS CON APERTURA	SI
PARASOL DEL ACOMPAÑANTE CON ESPEJO	SI
VOLANTE MULTIFUNCIÓN REVESTIDO EN CUERO	SI
AIRE ACONDICIONADO DELANTERO Y TRASERO	SI
SALIDAS DE AIRE TRASERAS	SI
APOYACABEZAS EN TODAS LAS PLAZAS	SI
APOYABRAZOS CENTRAL DELANTERO	SI
DOBLE AIRBAG	SI
TPMS - MONITOR DE PRESIÓN DE NEUMÁTICOS	SI
REGULACIÓN EN ALTURA DEL CINTURÓN DELANTERO	SI
CINTURÓN DE 3 PUNTOS EN TODAS LAS PLAZAS	SI
ANCLAJES ISOFIX	SI
BLOQUEO DE PUERTAS CON COMANDO A DISTANCIA	SI
ABS + EBD	SI
CONTROL ELECTRÓNICO DE ESTABILIDAD (ESC)	SI
ASISTENTE DE ARRANQUE EN PENDIENTE (HAC)	SI
SENSORES DE ESTACIONAMIENTO TRASEROS	SI
CÁMARA DE REVERSA	SI
ALARMA DE EXCESO DE VELOCIDAD	SI
PANTALLA MULTIMEDIA	SI
BLUETOOTH	SI
APPLE CARPLAY + ANDORID AUTO	SI
USB DELANTEROS Y TRASEROS	SI
TOMA 12V TRASERA Y EN EL BAÚL	SI
CONTROL DE CRUCERO	SI

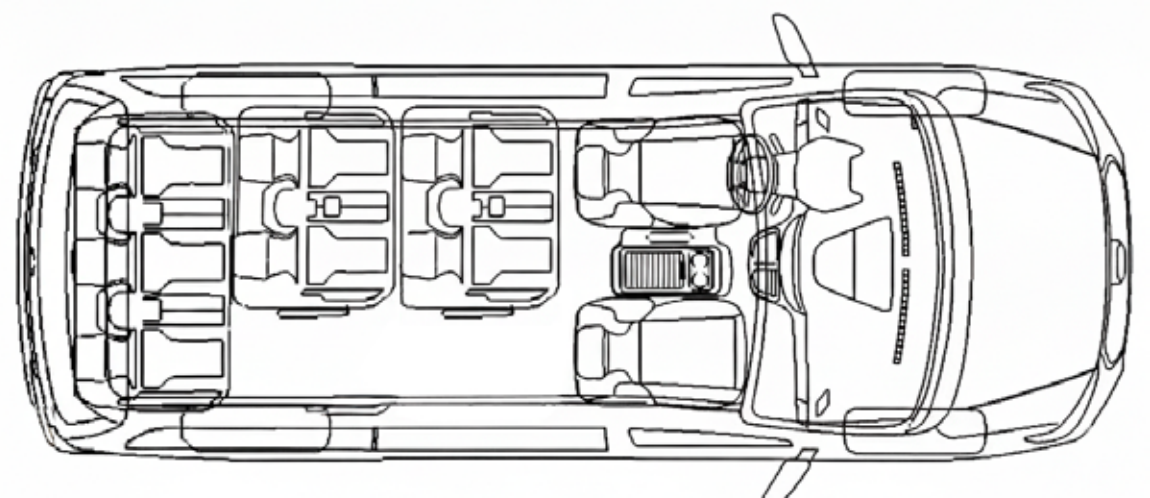
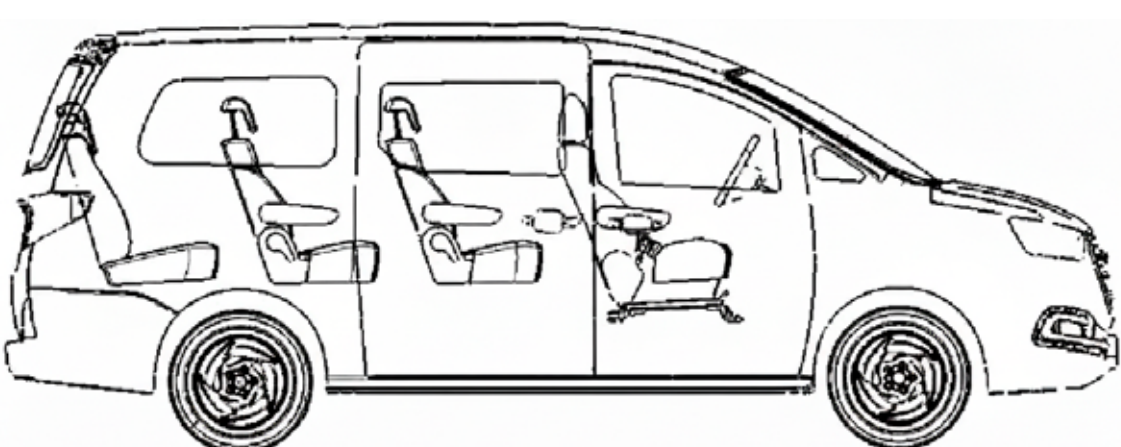





JAC
M O T O R S

**GRUPO
FIANCAR**





www.jac.com.uy

VISITANOS EN CUALQUIERA DE LAS SEDES DE GRUPO FIANCAR O EN LA RED DE CONCESIONARIOS JAC DE TODO EL PAIS.

SHOPPING DE AUTOS

-  Ruta Interbalnearia Km 22,500
 -  0800 2525
 -  094 44 22 99
 -  info@shoppingdeautos.uy
 -  www.shoppingdeautos.uy
-





CENTRO

-  Av. Gral. Rondeau esq. Colombia
 -  2924 7575
 -  info@grupofiancar.com
 -  www.grupofiancar.com
-

CARRASCO

-  Av. Giannattasio esq. Tacuarí
 -  2924 7575
 -  info@grupofiancar.com
 -  www.grupofiancar.com
-

PUNTA DEL ESTE

-  Av. Roosevelt Parada 8 y Oslo
-  4244 7205
-  info@grupofiancar.com
-  www.grupofiancar.com